

WIRE MAC MANUAL DE OPERACIONES

INTRODUCCION

FELICIDADES POR LA COMPRA DE SU NUEVA **WIRE MAC**; UNA ENCUADERNADORA DE ARILLO METALICO DE ALTA PRODUCCION; LA CUAL FUE DISEÑADA CON COMPONENTES DE EXCELENTE CALIDAD Y EL SISTEMA DE FUNCIONES MÁS COMPLETO EN LA INDUSTRIA, PARA BRINDARLE UN ENCUADERNADO FACIL, PRACTICO Y PROFESIONAL. ASÍ COMO MUCHOS AÑOS DE SERVICIO SIN PROBLEMA ALGUNO.

IMPORTANTE

LE RECOMENDAMOS QUE SE TOMEN UNOS MINUTOS PARA FAMILIARIZARSE CON EL FUNCIONAMIENTO DE SU **WIRE MAC**. DESCUBRIRÁ QUE ES MUY FACIL DE OPERAR Y QUE CON UN POCO DE ENTRENAMIENTO CUALQUIER PERSONA PUEDE CONSEGUIR UN ENCUADERNADO PROFESIONAL.

ILUSTRACION

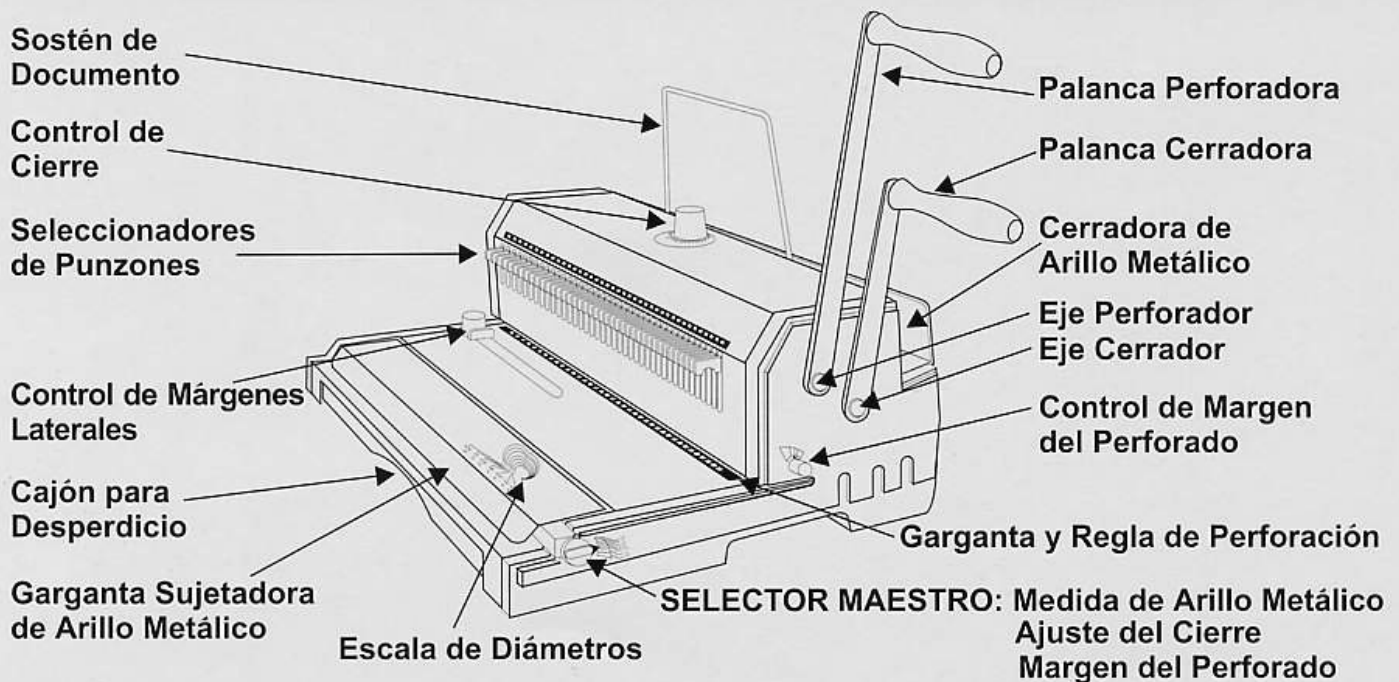

ENSAMBLAJE

1. Coloque su **WIRE MAC** sobre una mesa de trabajo fuerte y sólida, ver foto 1.
2. Remueva el tornillo del *eje perforador*, coloque la *palanca perforadora* (la más larga) en el *eje perforador* (en forma vertical, como enseña la foto 2) y fije esta con el tornillo (asegúrese de apretar bien el tornillo).
3. Para colocar la *palanca cerradora*, repita el paso 2, en el *eje cerrador*, ver foto 3.

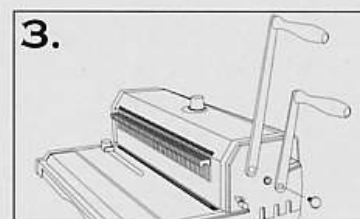
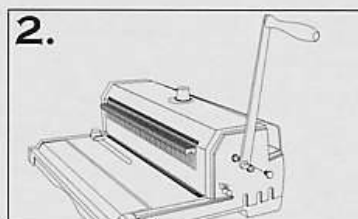
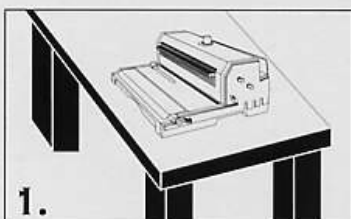

PREPARACION

1. Introduzca el documento completo (hojas y cubiertas que desee encuadernar) en la *garganta sujetadora*.

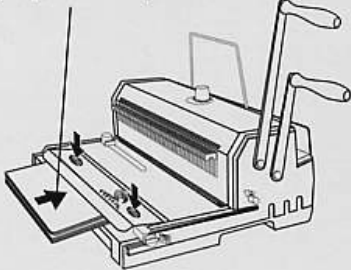

OBSERVACION: Para ajustar el margen de perforado, presione la perilla del control, gire esta a la posición deseada, suelte la perilla. **La perilla debe rebotar, lo cual indica que el margen ha sido fijado correctamente.** Nota: Si la perilla no rebota, juegue esta ligeramente para ubicar el seguro, ver foto 5.



2. Lea el *selector maestro* para determinar:

- (a) La medida del anillo correcto que debe utilizar, ver foto 1.
 (b) El margen del perforado. La posición ideal del margen del perforado es señalada por el color, ver foto 1. Proceda a colocar el *control de margen del perforado* al color señalado, ver foto 2.
 (c) El ajuste del *control de cierre*. Este ajuste corresponde a la medida del anillo, ver foto 1. Proceda a calibrar el *control de cierre* a la medida correspondiente, ver foto 3.
 (d) Si desea corroborar la medida del anillo, utilice la *escala de la garganta sujetadora*, ver foto 4.

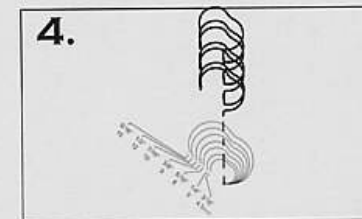
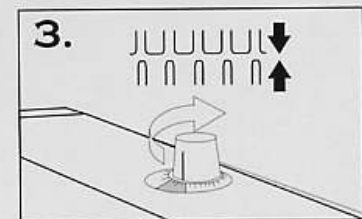
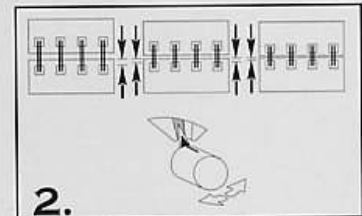
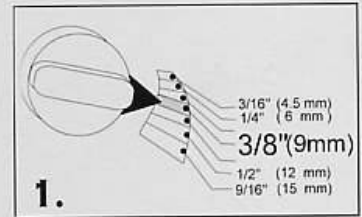

PERFORACION

1. Utilizando la *regla de perforación* y el *control de margen lateral*, centre las hojas. Ver foto 1.
IMPORTANTE: Asegúrese de anular el ó los punzones correspondientes a los orificios que queden parcialmente cubiertos en la *regla de perforación*, ver foto 2. Esto para evitar que las orillas de las hojas o cubiertas sean parcialmente perforadas.

NOTA: Comúnmente, las cubiertas son más grandes que las hojas del documento; por lo mismo deberá alinear los márgenes (centrar la cubierta) utilizando la *regla de perforación* y el *control de margen lateral*.

2. Introduzca las hojas en la *garganta de perforación* y jale la *palanca perforadora*, hacia el frente, para perforar, ver foto 3.

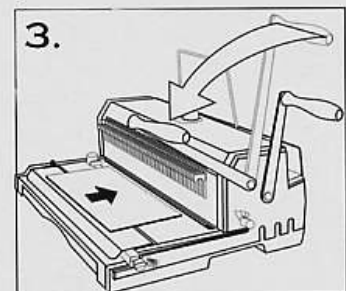
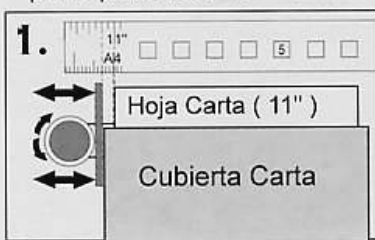

OBSERVACIONES:

- a) Cuando utilice por primera vez su WireMac, perforo algunas hojas de desperdicio para asegurarse de limpiar cualquier exceso de aceite que los punzones pudieran traer.

- b) Numero de hojas recomendada por perforación: De 12 a 16 hojas de 70 a 80 gramos.
 c) Capacidad máxima por perforación: 20 hojas de 70 gramos o 18 hojas de 80 gramos.

CERRADO (ENCUADERNADO)

1. Fije el anillo metálico con la *garganta sujetadora*, ver foto 1.
2. Introduzca las hojas perforadas, empezando por la ultima hoja del documento, después introduzca la portada (cubierta de enfrente) con la parte interior hacia las hojas y al ultimo introduzca la contra portada (cubierta de atrás) con la cara de la contra portada hacia la cara de la portada, ver foto 2.
3. Retire el documento (anillo, hojas y cubiertas) de la *garganta sujetadora* (ver Foto 3) e introduzca, en forma vertical, el documento en la *cerradora de anillo metálico*, con la parte abierta del anillo hacia abajo, ver foto 4.

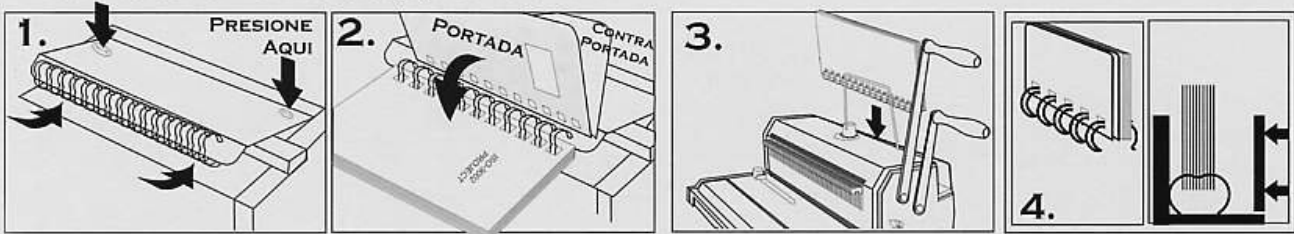

4. Jale la *palanca cerradora* hacia el frente, ver foto 5. ¡Y listo! Su documento a quedado encuadernado con excelente presentación y la mejor imagen para su empresa.

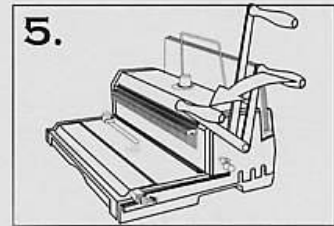

OBSERVACIONES:

- a) Para un cierre correcto, las puntas del anillo deben tocarse ligeramente. Si las puntas quedan abiertas o pasadas, corrija ajustando ligeramente (milimétricamente) El *control de cierre*, como se enseña en las fotos.

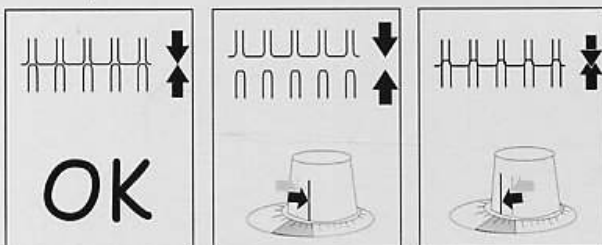

Cierre Correcto

Puntas abiertas. Ajuste el control unos milímetros (gire en dirección opuesta a las manecillas del reloj).

Puntas Pasadas. Ajuste el control unos milímetros (gire en la misma dirección de las manecillas del reloj).







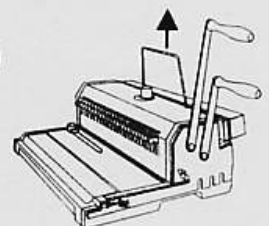





























- b) **WireMac-21:** Utilice (coloque) la barra de cierre de acuerdo al diámetro del anillo que desee cerrar, como se enseña en la foto.



- c) Saque (jale hacia arriba) el *sostén de documento* para obtener un mejor soporte.



INFORMACIÓN TÉCNICA

MODELO	WireMac-31	PASO 3:1	WireMac-21	PASO 2:1																																																								
FORMATO DE PERFORADO	Legal (14 o 356mm) = 40 Perforaciones Oficio (13" o 330mm) = 38 Perforaciones A4 (11.69" o 297mm) = 34 Perforaciones Carta (11" o 279mm) = 32 Perforaciones ½ Carta (5.5" o 140mm) = 16 Perforaciones		Legal (14 o 356mm) = 27 Perforaciones Oficio (13" o 330mm) = 26 Perforaciones A4 (11.69" o 297mm) = 23 Perforaciones Carta (11" o 279mm) = 22 Perforaciones ½ Carta (5.5" o 140mm) = 11 Perforaciones																																																									
CAPACIDAD Y DIAMETRO	<table style="width: 100%; border-collapse: collapse;"> <thead> <tr> <th style="text-align: center;">No. de Hojas (70-80 gr)</th> <th style="text-align: center;">Diámetro Inch</th> <th style="text-align: center;">mm</th> <th></th> </tr> </thead> <tbody> <tr> <td style="text-align: center;">20</td> <td style="text-align: center;">3/16"</td> <td style="text-align: center;">4.5</td> <td></td> </tr> <tr> <td style="text-align: center;">30</td> <td style="text-align: center;">1/4"</td> <td style="text-align: center;">6</td> <td></td> </tr> <tr> <td style="text-align: center;">50</td> <td style="text-align: center;">5/16"</td> <td style="text-align: center;">8</td> <td></td> </tr> <tr> <td style="text-align: center;">60</td> <td style="text-align: center;">3/8"</td> <td style="text-align: center;">10</td> <td></td> </tr> <tr> <td style="text-align: center;">80</td> <td style="text-align: center;">7/16"</td> <td style="text-align: center;">11</td> <td></td> </tr> <tr> <td style="text-align: center;">100</td> <td style="text-align: center;">1/2"</td> <td style="text-align: center;">13</td> <td></td> </tr> <tr> <td style="text-align: center;">120</td> <td style="text-align: center;">9/16"</td> <td style="text-align: center;">14</td> <td></td> </tr> </tbody> </table>		No. de Hojas (70-80 gr)	Diámetro Inch	mm		20	3/16"	4.5		30	1/4"	6		50	5/16"	8		60	3/8"	10		80	7/16"	11		100	1/2"	13		120	9/16"	14		<table style="width: 100%; border-collapse: collapse;"> <thead> <tr> <th style="text-align: center;">No. de Hojas (70-80 gr)</th> <th style="text-align: center;">Diámetro Inch</th> <th style="text-align: center;">mm</th> <th></th> </tr> </thead> <tbody> <tr> <td style="text-align: center;">140</td> <td style="text-align: center;">5/8"</td> <td style="text-align: center;">16 mm</td> <td></td> </tr> <tr> <td style="text-align: center;">160</td> <td style="text-align: center;">3/4"</td> <td style="text-align: center;">19 mm</td> <td></td> </tr> <tr> <td style="text-align: center;">190</td> <td style="text-align: center;">7/8"</td> <td style="text-align: center;">22 mm</td> <td></td> </tr> <tr> <td style="text-align: center;">220</td> <td style="text-align: center;">1"</td> <td style="text-align: center;">25 mm</td> <td></td> </tr> <tr> <td style="text-align: center;">280</td> <td style="text-align: center;">1-1/4"</td> <td style="text-align: center;">32 mm</td> <td></td> </tr> </tbody> </table>		No. de Hojas (70-80 gr)	Diámetro Inch	mm		140	5/8"	16 mm		160	3/4"	19 mm		190	7/8"	22 mm		220	1"	25 mm		280	1-1/4"	32 mm	
No. de Hojas (70-80 gr)	Diámetro Inch	mm																																																										
20	3/16"	4.5																																																										
30	1/4"	6																																																										
50	5/16"	8																																																										
60	3/8"	10																																																										
80	7/16"	11																																																										
100	1/2"	13																																																										
120	9/16"	14																																																										
No. de Hojas (70-80 gr)	Diámetro Inch	mm																																																										
140	5/8"	16 mm																																																										
160	3/4"	19 mm																																																										
190	7/8"	22 mm																																																										
220	1"	25 mm																																																										
280	1-1/4"	32 mm																																																										

POLIZA DE GARANTIA

Su **WireMac** está garantizada por un periodo de 12 meses a partir de la fecha de compra. En el evento de un defecto de fabricación o funcionamiento, su distribuidor (en su opción) le reparará o reemplazará el equipo. Nota: esta garantía no cubre daños ocasionados por el mal uso, mal trato, así como daños extraordinarios sean o no previsibles. **IMPORTANTE:** Cualquier servicio no autorizado por su distribuidor anula la garantía.

Si su **WireMac** no esta perforando o encuadernando correctamente, primero pruebe conforme se enseña en este manual. Si no puede corregir el problema, contacte a su distribuidor para obtener instrucciones correspondientes. Por favor, asegúrese de tener consigo el número de serie y fecha de compra del equipo. Aclaración: Si su **WireMac** tiene que ser regresada a su distribuidor, es su responsabilidad empacar y despachar apropiadamente el equipo, ya que los daños que pudieran ocurrir en el transporte no están cubiertos por la póliza de garantía.